

Для пользователя и для специалистов



# Инструкция по эксплуатации и монтажу calorMATIC 330



Регулятор температуры помещения

VRT 330

GUS

## Оглавление

<b>Указания к документации</b> . . . . .	<b>4</b>	<b>4 Эксплуатация</b> . . . . .	<b>8</b>
Используемые символы . . . . .	4	4.1 Настройка режимов эксплуатации...	9
Хранение документации . . . . .	4	4.2 Настройка дня недели и времени.....	10
<b>Техника безопасности</b> . . . . .	<b>5</b>	4.3 Настройка значений времени нагрева . . . . .	11
<b>Руководство по эксплуатации</b> . . . . .	<b>6</b>	4.4 Регулировка температуры помещения . . . . .	14
<b>1 Общий вид устройства</b> . . . . .	<b>6</b>	4.5 Активирование специальных функций . . . . .	15
<b>2 Общий вид дисплея</b> . . . . .	<b>7</b>	4.6 Информационный уровень.....	17
<b>3 Описание устройства</b> . . . . .	<b>8</b>	<b>5 Заводская гарантия и ответственность</b> . . . . .	<b>18</b>
		<b>6 Утилизация упаковки и аппарата</b> .	<b>21</b>

<b>Инструкция по монтажу</b> .....	<b>22</b>	<b>10 Электромонтаж</b> .....	<b>27</b>
<b>7 Указания по монтажу и эксплуатации</b> .....	<b>22</b>	10.1 Подключение регулятора температуры помещения .....	27
7.1 Знаки соответствия .....	22	10.2 Подключение teleSWITCH (если имеется) .....	28
7.2 Использование по назначению .....	22	<b>11 Ввод в эксплуатацию</b> .....	<b>29</b>
<b>8 Указания по технике безопасности и предписания</b> .....	<b>23</b>	11.1 Уровень специалиста .....	29
8.1 Указания по технике безопасности ...	24	11.2 Уровень обслуживания/диагностики	32
8.2 Предписания .....	24	11.3 Передача пользователю .....	33
<b>9 Монтаж</b> .....	<b>25</b>	<b>12 Технические данные</b> .....	<b>34</b>
9.1 Место монтажа .....	25	<b>13 Заводская гарантийно-консультационная служба Vaillant</b> .	<b>34</b>
9.2 Монтаж регулятора .....	26		

## Указания к документации

Следующие указания представляют собой «путеводитель» по всей документации. В сочетании с данной инструкцией по монтажу и эксплуатации действительна и другая документация.

**За ущерб, вызванный несоблюдением данных инструкций, мы не несем никакой ответственности.**

## Используемые символы

При монтаже устройства соблюдайте указания по технике безопасности, приведенные в данной инструкции!



**Опасно!**

**Непосредственная опасность для здоровья и жизни!**

- Символ необходимости выполнения какого-либо действия

## Хранение документации

Передайте данную инструкцию по эксплуатации и монтажу фирме, эксплуатирующей установки. Она берет на

себя хранение инструкции, чтобы она всегда имелась под рукой в случае необходимости.

## Техника безопасности

Монтаж регулятора должен быть выполнен аттестованной специализированной организацией, которая несет ответственность за выполнение существующих стандартов и предписаний.

**За ущерб, вызванный несоблюдением данной инструкции, мы не несем никакой ответственности.**

## Руководство по эксплуатации

### 1 Общий вид устройства



Рис. 1.1 Общий вид устройства

#### Пояснения к рисунку

- 1 Дисплей
- 2 Задатчик (вращение и щелчок)
- I Информационная кнопка
- F Кнопка специальных функций
- P Кнопка программирования/уровень специалиста

## 2 Общий вид дисплея

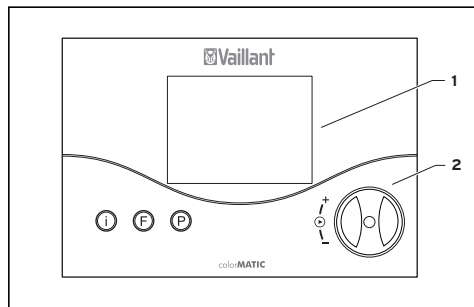

Рис. 2.1 Общий вид дисплея

### Пояснения к рисунку

- 1 Уровень специалиста и уровень обслуживания/диагностики
- 2 Информационный уровень
- 3 Программирование временной программы
- 4 Многофункциональный индикатор
- 5 Дни недели
- 6 Действительная температура
- 7 Режимы эксплуатации
- 8 Специальные функции
- 9 Пиктограмма контура отопления

### 3 Описание устройства

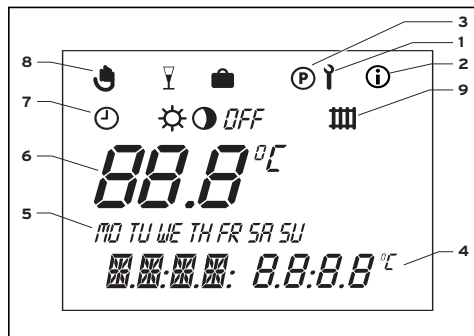
calorMATiC 330 - это регулятор температуры помещения с недельной отопительной программой, предназначенный для присоединения к модулирующим нагревательным аппаратам Vaillant. Используя calorMATiC 330, Вы можете задавать температуру помещения с помощью недельных отопительных программ. Кроме того, Вы можете настраивать специальные функции, например, функцию вечеринки.

### 4 Эксплуатация

Принцип управления основывается на трех кнопках и одном задатчике (концепция управления Vaillant «Вращение и щелчок»). При базовой индикации на дисплее указывается текущий режим эксплуатации (например, ☉ и ☼) или, если активирована, соответствующая специальная функция, а также текущая температура помещения, текущий день недели, текущее время, а также пиктограмма контура отопления, если имеется потребность в тепле.



## 4.1 Настройка режимов эксплуатации

В табл. 4.1 приведен перечень режимов эксплуатации, которые Вы можете настроить.

- Если регулятор находится на базовой индикации, нажмите один раз задатчик - на дисплее начинает мигать пиктограмму установленного режима эксплуатации.
- Вращайте задатчик до тех пор, пока не будет указываться требуемый режим эксплуатации.

Приблизительно через 5 секунд регулятор снова возвращается на базовую индикацию.

Символ	Значение
	<b>Автоматика:</b> Режим работы контура отопления сменяется по заданной на регуляторе временной программе между режимами «Нагрев»  и «Понижение»  .
	<b>Нагрев:</b> Контур отопления работает независимо от заданной на регуляторе временной программы соответственно заданной температуре помещения.
	<b>Понижение:</b> Контур отопления работает независимо от заданной на регуляторе временной программы соответственно пониженной температуре «ЕСО».

Табл. 4.1 Режимы эксплуатации

Символ	Значение
<i>OFF</i>	<b>Выключено:</b> Контур отопления отключен, если не активирована функция защиты от замерзания (в зависимости от температуры помещения $< 5\text{ }^{\circ}\text{C}$ ).

Табл. 4.1 Режимы эксплуатации (прод.)

### 4.2 Настройка дня недели и времени

Для настройки текущего времени и дня недели из состояния базовой индикации требуются следующие действия:

- Вращайте задатчик до тех пор, пока не начнет мигать пиктограмма дня недели.

- Вращайте задатчик до тех пор, пока не начнет мигать пиктограмма текущего дня недели.

MO = понедельник

TU = вторник

WE = среда

TH = четверг

FR = пятница

SA = суббота

SU = воскресенье

- Нажмите задатчик. Начинает мигать индикация часов.
- Поверните задатчик на требуемую индикацию часов.
- Нажмите задатчик. Начинает мигать индикация минут.

- Вращайте задатчик до тех пор, пока не появится требуемая индикация минут.

Приблизительно через 5 секунд регулятор снова возвращается на базовую индикацию. Если на уровне специалиста активирован годовой календарь, Вы можете после настройки времени аналогичным образом настроить день, месяц и год. Благодаря этому возможно автоматическое переключение на летнее/зимнее время.

### 4.3 Настройка значений времени нагрева

Регулятор оснащен базовой программой (см. табл. 4.2).

Временной интервал	День недели/недельный блок	Время включения	Время выключения
H 1	MO-FR	6:00	22:00
H 2	—	—	—
H 3	—	—	—
H 1	SA	7:30	23:30
H 2	—	—	—
H 3	—	—	—
H 1	SU	7:30	22:00
H 2	—	—	—
H 3	—	—	—

Табл. 4.2 Заводская базовая программа «Нагрев»

## 4 Эксплуатация

Вы можете адаптировать заводскую базовую программу к Вашим требованиям. Настройка требуемых значений времени осуществляется в пять этапов:

1. Нажатие кнопки программирования P
2. Выбор интервала времени
3. Выбор дня недели или недельного блока
4. Установка времени включения
5. Установка времени выключения

На каждый день Вы можете определить по три интервала времени.

Для лучшего понимания в приведенной ниже таблице еще раз перечислены отдельные действия:

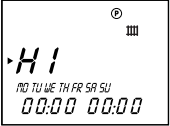
Дисплей	Требуемые действия
 The image shows a close-up of the LCD display. At the top right, there is a small circle with a dot inside and three vertical bars. In the center, the characters 'H1' are displayed in a large, stylized font. Below 'H1', the days of the week are abbreviated as 'MO TU WE TH FR SA SU'. At the bottom, two digital time displays show '00:00' and '00:00'.	<p>Нажмите кнопку программирования P. Курсор (черный треугольник) отмечает изменяемое значение (H1), которое дополнительно начинает мигать.</p> <p>Выберите требуемый интервал времени, вращая задатчик.</p> <p>Устанавливаемые значения: H1, H2, H3</p>

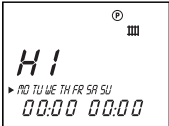
Дисплей	Требуемые действия
 <p>The screenshot shows the display with 'HI' at the top. Below it is a row of days: MO TU WE TH FR SA SU. A small arrow points to 'MO'. At the bottom, there are two '00:00' time indicators.</p>	<p>Нажмите задатчик - курсор отмечает индикацию недельного блока, который дополнительно начинает мигать.</p> <p>Выберите программу блока или отдельный день недели, вращая задатчик.</p> <p>Устанавливаемые значения:          MO - SU          MO - FR          SA - SU          MO = понедельник          TU = вторник          WE = среда          TH = четверг          FR = пятница          SA = суббота          SU = воскресенье</p>

Дисплей	Требуемые действия
 <p>The screenshot shows the display with 'HI' at the top. Below it is a row of days: MO TU WE TH FR SA SU. At the bottom, there are two '00:00' time indicators. A small arrow points to the first '00:00'.</p>	<p>Нажмите задатчик - курсор отмечает время включения, индикация часов мигает.</p> <p>Выберите время включения, вращая задатчик. Для настройки минут повторно нажмите задатчик.</p>
 <p>The screenshot shows the display with 'HI' at the top. Below it is a row of days: MO TU WE TH FR SA SU. At the bottom, there are two '00:00' time indicators. A small arrow points to the second '00:00'.</p>	<p>Нажмите задатчик - курсор отмечает время выключения, индикация часов мигает.</p> <p>Выберите время выключения, вращая задатчик. Для настройки минут повторно нажмите задатчик.</p>

Табл. 4.3 Настройка интервалов времени

## 4 Эксплуатация

При необходимости, Вы можете переключить регулятор с недельной программы на суточную программу.

- В базовой индикации нажмите кнопку F приблизительно на 10 секунд.

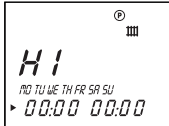
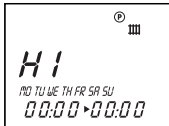
При программировании интервала времени теперь больше не показываются дни недели.

### 4.4 Регулировка температуры помещения

В базовой индикации показывается текущая температура помещения.

Заданная температура помещения Вы можете настроить непосредственно из базовой индикации. Пониженную температуру «ЕСО» Вы также можете настроить или изменить в базовой индикации.

### Непосредственная настройка заданной температуры помещения

- Поверните задатчик (дисплей в состоянии базовой индикации).

Индикация действительной температуры исчезает, пиктограмма Солнца показывается на уровне режима эксплуатации, а заданная температура помещения - на многофункциональном уровне (например, TEMP 20 °C).

- Вращая задатчик, Вы можете сразу же (приблизительно через 1 секунду) настроить заданную температуру помещения.

Приблизительно через 5 секунд регулятор снова возвращается на базовую индикацию.

### **Настройка пониженной температуры «ЕСО»**



- Нажимайте задатчик до тех пор, пока на многофункциональном уровне не появится индикация ЕСО вместе с заданным значением. Показывается и начинает мигать индикация пониженной температуры.
- Вращайте задатчик до тех пор, пока не появится требуемое значение пониженной температуры (например, ЕСО 15,0 °С).

Приблизительно через 5 секунд регулятор снова возвращается на базовую индикацию.

### **4.5 Активирование специальных функций**

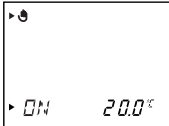
К специальным функциям Вы попадаете нажатием кнопки F. Вы можете активировать следующие функции:

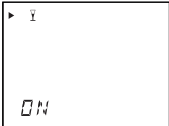
Дисплей	Требуемые действия
	<p><b>Quick-Veto</b></p> <p>С помощью функции Quick-Veto Вы можете изменить температуру помещения на короткое время (до следующего интервала времени). Нажмите кнопку специальной функции F один раз - на дисплее появляется пиктограмма Quick-Veto, а также заданная температура помещения для Quick-Veto. Вращайте задатчик до тех пор, пока не появится требуемая заданная температура помещения для Quick-Veto. Приблизительно через 10 секунд регулятор снова возвращается на базовую индикацию - функция активирована. Для досрочного деактивирования функции Вам требуется просто нажать кнопку F.</p>

Дисплей	Требуемые действия
	<p><b>Функция вечеринки (Party)</b></p> <p>Если Вы активируете функцию вечеринки, фаза нагрева продолжается, минуя следующую фазу понижения температуры. Нажмите два раза кнопку специальной функции - на дисплее приблизительно 10 секунд мигает пиктограмма вечеринки, после этого функция активируется. Деактивирование функции производится автоматически при достижении следующей фазы нагрева. Для досрочного деактивирования функции Вам требуется просто нажать кнопку F. Активирование функции может выполняться только в режиме эксплуатации «Автоматика» .</p>



Дисплей	Требуемые действия
 <p>The screenshot shows a digital display with a small house icon at the top left, the number '28' in the center, and 'ON' at the bottom left.</p>	<p><b>Функция «Отпуск»</b>          Функция «Отпуск» отключает регулятор, но функция защиты от замерзания остается активной. Нажмите кнопку специальной функции три раза - на дисплее появляется пиктограмма функции «Отпуск». Вращайте задатчик до тех пор, пока не появится требуемое значение числа дней отпуска. Приблизительно через 10 секунд функция активируется, и режим эксплуатации устанавливается на выбранный период времени на OFF (выключено) (см. гл. 4.1). Для досрочного деактивирования функции Вам требуется просто нажать кнопку F.</p>

Табл. 4.4 Специальные функции

## 4.6 Информационный уровень

Если Вы нажимаете кнопку «Информация», Вы попадаете на информационный уровень. Как только Вы вызвали информационный уровень, на дисплее появляется пиктограмма «Информация». Если Вы несколько раз нажимаете кнопку, одна за другой появляется следующая информация:

- обозначение регулятора температуры помещения (VTR 330)
- заданная температура помещения для Quick-Veto (если активна)
- установленная заданная температура помещения (например, TEMP 20,0 °C)
- текущая пониженная температура (например, ECO 15,0 °C)

## 4 Эксплуатация, 5 Заводская гарантия и ответственность

- день/месяц/год (если актуален годовой календарь)
- настроенные временные программы нагрева (каждый отдельный интервал времени для каждого дня)

## 5 Заводская гарантия и ответственность

На территории **России, Украины, Молдовы, Беларуси** владельцу аппарата в соответствии с действующим законодательством может быть предоставлена гарантия изготовителя.

Гарантия завода-изготовителя не распространяется на изделия, неисправности

которых вызваны транспортными повреждениями, неквалифицированным монтажом, несоблюдением данной инструкции и прочими, не зависящими от изготовителя причинами, а также на работы по монтажу и обслуживанию аппарата. Фирма Vaillant гарантирует также возможность приобретения любых запасных частей к данному изделию в течение минимум 10 лет после снятия его с производства. Срок службы данного изделия составляет 10 лет с момента установки.

### Для России:

Выполнение гарантийных обязательств, предусмотренных действующим

законодательством той местности, где был приобретён аппарат производства фирмы Vaillant, осуществляет организация-продавец Вашего аппарата или связанная с ней договором подряда организация, уполномоченная по договору с фирмой Vaillant на распространение продукции фирмы Vaillant в данной местности и осуществившая поставку данного аппарата от завода-изготовителя. По договору с фирмой Vaillant эта организация в течение гарантийного срока бесплатно устранит все выявленные ей недостатки, возникшие по вине завода-изготовителя. На аппараты типа VRT гарантия изготовителя составляет 2 года с момента ввода в эксплуатацию, но не более 2,5 лет с момента продажи конечному потребителю.

Сроки исчисляются по документам, оформляемым при продаже и вводе оборудования в эксплуатацию.

При продаже к каждому аппарату, имеющему серийный номер, организация-продавец должна приложить заполненный паспорт изделия Vaillant со своим штампом. Данный паспорт является обязательным документом при предъявлении рекламаций заводу-изготовителю. Данный паспорт позволит Вам также при необходимости обратиться за помощью в авторизованный сервисный центр Vaillant для проведения гарантийного ремонта.

### **Для Беларуси, Молдовы:**

Выполнение гарантийных обязательств, предусмотренных действующим

## 5 Заводская гарантия и ответственность,

законодательством той местности, где был приобретён аппарат производства фирмы Vaillant, осуществляет организация-продавец Вашего аппарата или сервисная организация, уполномоченная по договору с фирмой Vaillant на гарантийный ремонт продукции фирмы Vaillant. По договору с фирмой Vaillant эта организация в течение гарантийного срока бесплатно устранит все выявленные ей недостатки, возникшие по вине завода-изготовителя. На аппараты типа VRT гарантия изготовителя составляет 1 год с момента ввода в эксплуатацию, но не более 1,5 года с момента продажи конечному потребителю. При условии подписания сервисного договора между фирмой-продавцом и покупателем аппарата Vaillant гарантия изготовителя

составляет 2 год с момента ввода в эксплуатацию, но не более 2,5 лет с момента продажи конечному потребителю. Сроки исчисляются по документам, оформляемым при продаже и вводе оборудования в эксплуатацию. При продаже к каждому аппарату, имеющему серийный номер, организация-продавец должна приложить заполненный гарантийный талон на изделие Vaillant со своим штампом. Внимание: требуйте полного и правильного заполнения гарантийного талона. Гарантийный талон является обязательным документом при предъявлении рекламаций заводу-изготовителю. Гарантийный талон позволит Вам также при необходимости обратиться за

помощью к сервисному партнеру Vaillant для проведения гарантийного ремонта.

### **Для Украины:**

Выполнение гарантийных обязательств, предусмотренных действующим законодательством той местности, где был приобретён аппарат производства фирмы Vaillant, осуществляет организация-продавец Вашего аппарата или сервисная организация, уполномоченная по договору с фирмой Vaillant на гарантийный ремонт продукции фирмы Vaillant. По договору с фирмой Vaillant эта организация в течение гарантийного срока бесплатно устранит все выявленные ей недостатки, возникшие по вине завода-изготовителя. На аппараты типа VRT гарантия

изготовителя составляет 1 год с момента ввода в эксплуатацию, но не более 1,5 года с момента продажи конечному потребителю. Сроки исчисляются по документам, оформляемым при продаже и вводе оборудования в эксплуатацию.

## **6 Утилизация упаковки и аппарата**

Как регулятор температуры помещения, так и все принадлежности запрещается выбрасывать в бытовой мусор. Обеспечьте передачу старого устройства и возможно имеющихся принадлежностей в соответствующие пункты приема вторсырья.

## Инструкция по монтажу

### 7 Указания по монтажу и эксплуатации

Монтаж, электрическое подключение, настройки устройства и первый ввод в эксплуатацию разрешается выполнять только аттестованной специализированной фирме.

#### 7.1 Знаки соответствия

Знаками соответствия подтверждается, что регулятор calorMATIC 330 в сочетании с нагревательными аппаратами Vaillant соответствует основным требованиям нормативного акта ЕС по электромагнитной совместимости (нормативному акту 89/336/

ЕЕС) нормативного акта по низковольтному оборудованию (нормативному акту 73/23/ЕЕС).

#### 7.2 Использование по назначению

Регулятор calorMATIC 330 сконструирован и изготовлен по последнему слову техники и технологии с учетом общепризнанных правил техники безопасности. Тем не менее, при неправильном использовании или использовании не по назначению может возникнуть опасность для здоровья и жизни пользователя или третьих лиц и опасность разрушения устройств и других материальных ценностей.

Регулятор температуры помещения calorMATIC 330 служит для управления отопительной

системой в зависимости от времени и помещения в сочетании с модулирующим нагревательным аппаратом фирмы Vaillant. Любое иное или выходящее за рамки указанного использование считается использованием не по назначению. За вызванный этим ущерб изготовитель/поставщик не несет никакой ответственности. Весь риск несет пользователь.

К использованию по назначению относится также соблюдение инструкции по эксплуатации и монтажу.

## **8 Указания по технике безопасности и предписания**

Монтаж устройства должен быть выполнен аттестованной специализированной организацией, которая несет ответственность за выполнение существующих стандартов и предписаний. За ущерб, вызванный несоблюдением данной инструкции, мы не несем никакой ответственности.

### 8.1 Указания по технике безопасности



**Опасно!**

**Опасность для жизни в связи с поражением током на токоведущих зажимах.**

**Перед началом работ на устройстве выключить подачу электропитания и предохранить от повторного включения.**

**Регулятор вынимать из настенного крепления и вытягивать из цоколя только в обесточенном состоянии.**

### 8.2 Предписания

Для электромонтажа используйте обычные провода.

- Минимальное сечение проводов: 0,75 мм<sup>2</sup>  
Регулятор разрешается устанавливать только в сухих помещениях.

#### **Для России, Беларуси, Молдовы:**

Зарегистрированное специализированное предприятие должно выполнять монтаж данного устройства с учетом требований действующих норм и правил.

#### **Для Украины:**

Специализированное предприятие, являющееся сервисным партнером Vaillant, должно выполнять монтаж данного устройства



с учетом требований действующих норм и правил.

## 9 Монтаж

### 9.1 Место монтажа

Выполните монтаж регулятора таким образом, чтобы обеспечивалось безукоризненное измерение температуры помещения (предотвращалось скопление нагретого воздуха, не выполнять монтаж на холодных стенах и т. п.).

Самым оптимальным местом монтажа чаще всего находится в основном жилом помещении, на внутренней стене на высоте около 1,5 м. В нем регулятор температуры

помещения должен иметь возможность беспрепятственно измерять температуру циркулирующего воздуха - без препятствий, вызываемых мебелью, гардинами или другими предметами. Место монтажа должно быть выбрано таким образом, чтобы на регулятор температуры помещения не оказывали прямого влияния ни сквозняки из окон или дверей, ни источники тепла, такие, как, например, радиаторы отопления, камины, телевизоры или солнечные лучи. В комнате, в которой расположен регулятор, должны быть открыты вентили всех радиаторов.

## 9.2 Монтаж регулятора

Связь с нагревательным аппаратом осуществляется по трехжильному соединительному проводу.

- Вытащите регулятор температуры помещения (1) из настенного цоколя (5).
- Просверлите два отверстия (3) с диаметром 6 мм (как показано на рис. 9.1) и вставьте в них входящие в объем поставки дюбеля.
- Проведите соединительный кабель через кабельный ввод (4).
- Закрепите настенный цоколь на стене двумя входящими в объем поставки винтами.
- Присоедините соединительный кабель, как показано на рис. 10.1.
- Установите регулятор (1) на настенный цоколь (5) таким образом, чтобы штифты на

задней стороне верхней части вошли в гнезда (2).



Рис. 9.1 Монтаж регулятора температуры помещения

- Прижмите регулятор к настенному цоколю, чтобы он зафиксировался.

## 10 Электромонтаж

Электромонтаж разрешается выполнять только атестованной специализированной организации.

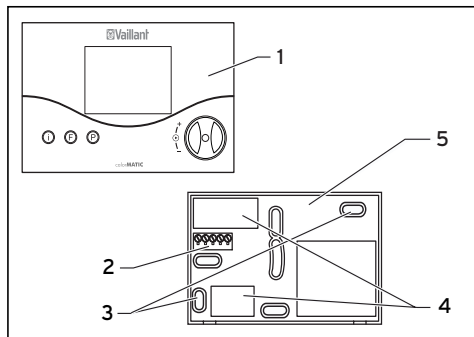

**Опасно!**

**Опасность для жизни в связи с поражением током на токоведущих зажимах. Перед началом работ на устройстве выключить подачу электропитания и предохранить от повторного включения.**

### 10.1 Подключение регулятора температуры помещения

Управление нагревательным аппаратом осуществляется по трехжильному проводу. Используйте соединительные кабели с сечением не менее  $2 \times 0,75 \text{ мм}^2$  и не более  $2 \times 1,5 \text{ мм}^2$ .

- Присоедините трехжильный провод к соединительным зажимам 7-8-9 в настенном цоколе регулятора, а также в распределительной коробке нагревательного аппарата.
- Следите за тем, чтобы не перепутать жилы 7-8-9.

Соблюдайте также инструкцию по эксплуатации нагревательного аппарата. Запрещается удалять перемычку

с соединительных зажимов 3 и 4 на нагревательном аппарате.



Рис. 10.1 Подключение к электросети

### 10.2 Подключение teleSWITCH (если имеется)

- Присоедините устройство teleSWITCH, как показано на рис. 10.1. Соблюдайте также инструкцию по эксплуатации устройства teleSWITCH.

## 11 Ввод в эксплуатацию

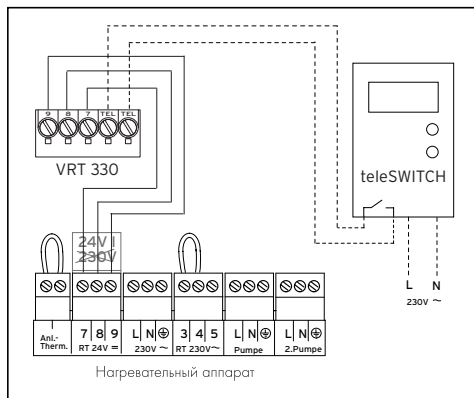
Для оптимальной адаптации параметров установки к имеющимся условиям, требуется настроить некоторые из этих параметров. Параметры установки сосредоточены на одном уровне управления и должны настраиваться только специалистом. Уровень обслуживания/диагностики также предназначен для специалистов и используется ими при обслуживании.

### 11.1 Уровень специалиста

На уровень специалиста Вы попадаете нажатием кнопки P.

- Нажмите кнопку P приблизительно на 10 секунд. На дисплее появляются пиктограмма гаечного ключа и первый параметр.
- Нажмите задатчик. Таким образом Вы можете вызывать один за другим все параметры установки
- Для настройки требуемых значений вращайте задатчик.

Если Вы нажимаете кнопку P, регулятор возвращается на базовую индикацию.

Вы можете вызвать и изменить следующие параметры:

## 11 Ввод в эксплуатацию

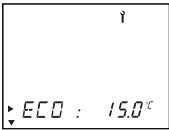
Дисплей	Настройка вращением датчика
	<b>Пониженная температура</b> Заводская настройка: 15 °С Диапазон настройки: 5 ... 30 °С
	<b>Коррекция действительной температуры помещения</b> Адаптация значения показаний в диапазоне макс. +/- 3 °С Заводская настройка: 0 °С

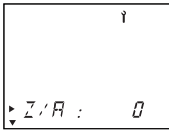
Дисплей	Настройка вращением датчика
	<b>Двухточечный/аналоговый режим</b> Переключение двухточечный/аналоговый режим На заводе-изготовителе регулятор настроен на двухточечный режим (настройка параметра: 0). Путем изменения значения параметра на 1 можно перенастроить регулятор на аналоговый режим.

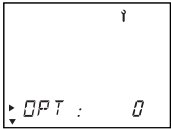
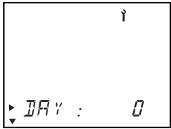
Дисплей	Настройка вращением задатчика
	<p><b>Регулировочная характеристика/ секционная адаптация</b>            Для оптимальной адаптации к размерам помещения и конструктивным параметрам радиаторов отопления            Заводская настройка: 0            Диапазон настройки: -5 ... +5            (положительные значения: инерционный режим коммутации регулятора; отрицательные значения: ускоренный режим коммутации регулятора)</p>
	<p><b>Установленный день</b>            Для активирования годового календаря</p>

Дисплей	Настройка вращением задатчика
	<p><b>Установленный месяц</b>            Для активирования годового календаря</p>
	<p><b>Установленный год</b>            Для активирования годового календаря</p>

Табл. 11.1 Параметры установки

### 11.2 Уровень обслуживания/диагностики

На уровень обслуживания/диагностики Вы попадаете с помощью кнопки P и задатчика.

- Нажмите одновременно кнопку P и задатчик приблизительно на 3 секунды.

Вначале срабатывает требование нагрева 50 °С, чтобы проверить передачу данных в нагревательный аппарат. Затем Вы можете вызвать все варианты проверок, вращая или нажимая задатчик. Если Вы нажимаете кнопку P, регулятор возвращается на базовую индикацию.

Вы можете вызвать следующие проверки:

Задатчик	Проверка	Выполнение проверки
Нажать и нажать кнопку P прибл. на 3 секунды.	Требование нагрева	Имитируется заданное значение 50 °С. Включается горелка в нагревательном аппарате, запускается насос (только до макс. температуры подачи нагревательного аппарата!).
Нажать	Вход teleSWITCH	Индикация состояния входа teleSWITCH
Нажать	Проверка дисплея	Показываются все элементы дисплея.
Нажать	Версия программного обеспечения	Указывается версия программного обеспечения.

Табл. 11.2 Обслуживание/диагностика



### **Сброс на заводскую настройку**

- Для сброса регулятора на заводскую настройку нажмите кнопку Р на 15 секунд.

### **11.3 Передача пользователю**

Пользователь регулятора должен быть проинструктирован об обращении и функционировании регулятора.

- Передайте пользователю на хранение предназначенные для него инструкции и документацию.
- Передайте пользователю инструкцию по эксплуатации и ответьте на его вопросы.
- Укажите пользователю на правила по технике безопасности, которые он должен строго соблюдать.
- Обратите внимание пользователя на то, что инструкции должны оставаться вблизи регулятора.

## 12 Технические данные

Наименование	Единица измерения	
Рабочее напряжение $U_{max}$	В	24
Допустимая окружающая температура, макс.	°С	50
Потребляемый ток	мА	< 20
Минимальное сечение соединительных проводов	мм <sup>2</sup>	0,75
Вид защиты		IP 20
Класс защиты регулирующего устройства		III
Вход ТЕМ активный	с нулевым потенциалом	
Размеры		
Высота	мм	97
Ширина	мм	146
Глубина	мм	27

Табл. 12.1 Технические данные

## 13 Заводская гарантийно-консультационная служба Vaillant

**Для России, Беларуси, Молдовы:**

Контактные данные находятся на задней обложке.

**Для Украины:**

Бесплатная информационная телефонная линия по Украине

8 800 50 142 60

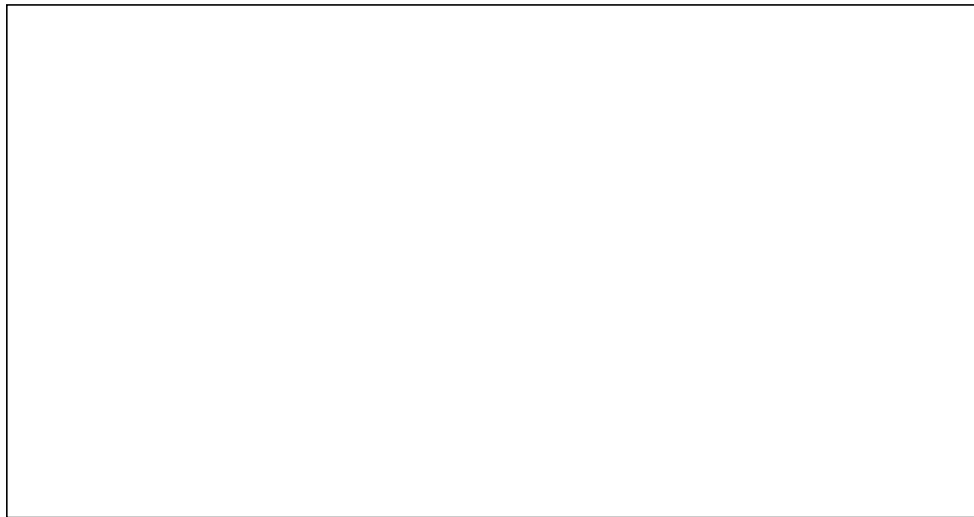

### **Бюро Vaillant в Москве**

Тел.: +7 (095) 580 78 77 ■ факс: +7 (095) 580 78 70

### **Бюро Vaillant в Санкт-Петербурге**

Тел.: +7 (812) 703 00 28 ■ факс: +7 (812) 703 00 29

info@vaillant.ru ■ www.vaillant.ru ■ Горячая линия, Россия +7 (095) 101 45 44

### **Бюро Vaillant в Киеве**

Тел./факс: +38 044 / 451 58 25

info@vaillant.ua ■ www.vaillant.ua ■ Горячая линия, Украина +38 800 501 42 60

### **Для Республики Беларусь**

Бюро Vaillant в Варшаве ■ Тел. / факс +48 22 / 323 01 37 ■ факс +48 22 / 323 01 13

Тел. в Беларуси +375 29 / 557 76 04 ■ info@vaillant.by ■ www.vaillant.by