



calorMATIC 230



VRT 230

GUS; HU

Для пользователя и для специалистов

Инструкция по эксплуатации и монтажу
calorMATIC 230

Регулятор температуры помещения

VRT 230

GUS

Оглавление

Указания к документации	4	4 Эксплуатация	8
Используемые символы	4	4.1 Настройка режимов эксплуатации.....	9
Хранение документации	4	4.2 Настройка дня недели и времени	10
Техника безопасности	5	4.3 Настройка значений времени нагрева	11
Руководство по эксплуатации	6	4.4 Регулировка температуры помещения	14
1 Общий вид устройства	6	4.5 Активирование специальных функций.	15
2 Общий вид дисплея	7	4.6 Информационный уровень	17
3 Описание устройства	8	5 Заводская гарантия и ответственность	17
		6 Утилизация упаковки и аппарата .	20

Руководство по монтажу	21	10 Электромонтаж	26
7 Указания по монтажу и эксплуатации	21	10.1 Подключение регулятора температуры помещения	26
7.1 Знаки соответствия	21	10.2 Подключение teleSWITCH (если имеется)	27
7.2 Использование по назначению	21	11 Ввод в эксплуатацию	28
8 Указания по технике безопасности и предписания	22	11.1 Уровень специалиста	28
8.1 Указания по технике безопасности	23	11.2 Уровень обслуживания/диагностики	30
8.2 Предписания	23	11.3 Передача пользователю	32
9 Монтаж	24	12 Технические данные	32
9.1 Место монтажа	24	13 Заводская гарантийно-консультационная служба Vaillant	33
9.2 Монтаж регулятора температуры помещения	24		

Указания к документации

Следующие указания представляют собой «путеводитель» по всей документации. В сочетании с данной инструкцией по монтажу и эксплуатации действительна и другая документация.

За ущерб, вызванный несоблюдением данных инструкций, мы не несем никакой ответственности.

Используемые символы

При монтаже устройства соблюдайте указания по технике безопасности, приведенные в данной инструкции!



Опасно!

Непосредственная опасность для здоровья и жизни!

- Символ необходимости выполнения какого-либо действия

Хранение документации

Передайте данную инструкцию по эксплуатации и монтажу фирме, эксплуатирующей установку. Она берет на себя хранение инструкции, чтобы она всегда имелась под рукой в случае необходимости.

Техника безопасности

Монтаж регулятора температуры помещения должен быть выполнен аттестованной специализированной организацией, которая несет ответственность за выполнение существующих стандартов и предписаний.

За ущерб, вызванный несоблюдением данной инструкции, мы не несем никакой ответственности.

Руководство по эксплуатации

1 Общий вид устройства



Рис. 1.1 Общий вид устройства

Пояснения к рисунку

- 1 Дисплей
- 2 Задатчик (вращение и щелчок)
- I Информационная кнопка
- F Кнопка специальных функций
- P Кнопка программирования/уровень специалиста

2 Общий вид дисплея

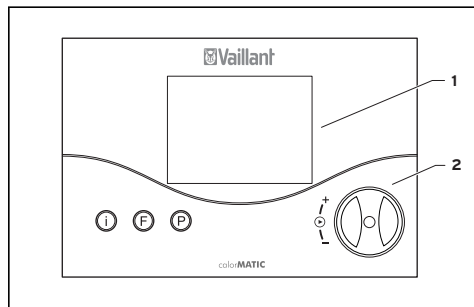

Рис. 2.1 Общий вид дисплея

Пояснения к рисунку

- 1 Уровень специалиста и уровень обслуживания/диагностики
- 2 Информационный уровень
- 3 Пиктограмма контура отопления
- 4 Многофункциональный индикатор
- 5 Дни недели
- 6 Действительная температура
- 7 Режимы эксплуатации
- 8 Специальные функции
- 9 Программирование временной программы

3 Описание устройства

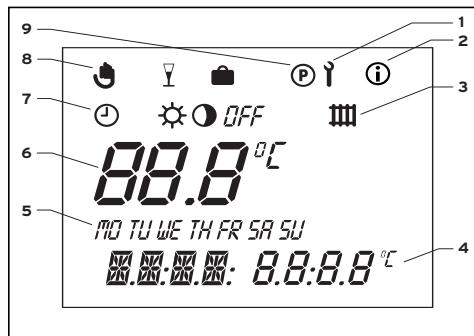
calorMATiC 230 - это регулятор температуры помещения с недельной отопительной программой, предназначенный для присоединения к нагревательным аппаратам Vaillant.

Используя calorMATiC 230, Вы можете задавать температуру помещения с помощью недельных отопительных программ. Кроме того, Вы можете настраивать специальные функции, например, функцию вечеринки.

4 Эксплуатация

Принцип управления основывается на трех кнопках и одном задатчике (концепция управления Vaillant «Вращение и щелчок»). При базовой индикации на дисплее указывается текущий режим эксплуатации (например, ☉ ☼) или, если активирована, соответствующая специальная функция, а также текущая температура помещения, текущий день недели, текущее время, а также пиктограмма контура отопления, если имеется потребность в тепле.

4.1 Настройка режимов эксплуатации

В табл. 4.1 приведен перечень режимов эксплуатации, которые Вы можете настроить.

- Если регулятор находится на базовой индикации, нажмите один раз задатчик - на дисплее начинает мигать пиктограмму установленного режима эксплуатации.
- Вращайте задатчик до тех пор, пока не будет указываться требуемый режим эксплуатации.

Приблизительно через 5 секунд регулятор снова возвращается на базовую индикацию.





Символ	Значение
	Автоматика: Режим работы контура отопления сменяется по заданной на регуляторе временной программе между режимами «Нагрев»  и «Понижение»  .
	Нагрев: Контур отопления работает независимо от заданной на регуляторе временной программы соответственно заданной температуре помещения.
	Понижение: Контур отопления работает независимо от заданной на регуляторе временной программы соответственно пониженной температуре «ЕСО».

Табл. 4.1 Режимы эксплуатации

Символ	Значение
<i>OFF</i>	Выключено: Контур отопления отключен, если не активирована функция защиты от замерзания (в зависимости от температуры помещения $< 5\text{ }^{\circ}\text{C}$).

Табл. 4.1 Режимы эксплуатации (прод.)

4.2 Настройка дня недели и времени

Для настройки текущего времени и дня недели из состояния базовой индикации требуются следующие действия:

- Вращайте задатчик до тех пор, пока не начнет мигать пиктограмма дня недели.
- Вращайте задатчик до тех пор, пока не начнет мигать пиктограмма текущего дня недели.

MO = понедельник

TU = вторник

WE = среда

TH = четверг

FR = пятница

SA = суббота

SU = воскресенье

- Нажмите задатчик. Начинает мигать индикация часов.
- Вращайте задатчик до тех пор, пока не появится текущая индикация часов.
- Нажмите задатчик. Начинает мигать индикация минут.
- Вращайте задатчик до тех пор, пока не появится текущая индикация минут.

Приблизительно через 5 секунд регулятор снова возвращается на базовую индикацию.

Если на уровне специалиста активирован годовой календарь, Вы можете после настройки времени аналогичным образом настроить день, месяц и год. Благодаря этому возможно автоматическое переключение на летнее/зимнее время.

4.3 Настройка значений времени нагрева

Регулятор оснащен базовой программой (см. табл. 4.2)

Временной интервал	День недели/недельный блок	Время включения	Время выключения
H 1	MO-FR	6:00	22:00
H 2	—	—	—
H 3	—	—	—
H 1	SA	7:30	23:30
H 2	—	—	—
H 3	—	—	—
H 1	SU	7:30	22:00
H 2	—	—	—
H 3	—	—	—

Табл. 4.2 Заводская базовая программа

4 Эксплуатация

Вы можете адаптировать заводскую базовую программу к Вашим требованиям. Настройка требуемых значений времени осуществляется в пять этапов:

1. Нажатие кнопки программирования P
2. Выбор интервала времени
3. Выбор дня недели или недельного блока
4. Установка времени включения
5. Установка времени выключения

На каждый день Вы можете определить по три интервала времени.

Для лучшего понимания в приведенной ниже таблице еще раз перечислены отдельные действия:

Дисплей	Требуемые действия
 The screenshot shows a digital display with 'H1' in large characters, a small black triangle cursor pointing to the 'H', and '00:00 00:00' at the bottom. Above 'H1' are the letters 'MO TU WE TH FR SA SU' and a battery icon.	Нажмите кнопку программирования P - курсор (черный треугольник) отмечает изменяемое значение (H1), которое дополнительно начинает мигать. Выберите требуемый интервал времени, вращая задатчик. Устанавливаемые значения: H1, H2, H3

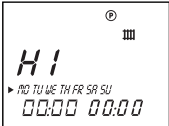
Дисплей	Требуемые действия
	<p>Нажмите задатчик - курсор отмечает индикацию недельного блока, который дополнительно начинает мигать.</p> <p>Выберите программу блока или отдельный день недели, вращая задатчик.</p> <p>Устанавливаемые значения:</p> <p>MO - SU MO - FR SA - SU</p> <p>MO = понедельник TU = вторник WE = среда TH = четверг FR = пятница SA = суббота SU = воскресенье</p>



Дисплей	Требуемые действия
	<p>Нажмите задатчик - курсор отмечает время включения, индикация часов мигает. Выберите время включения, вращая задатчик. Для настройки минут повторно нажмите задатчик.</p>
	<p>Нажмите задатчик - курсор отмечает время выключения, индикация часов мигает. Выберите время выключения, вращая задатчик. Для настройки минут повторно нажмите задатчик.</p>

Табл. 4.3 Настройка интервалов времени

4 Эксплуатация

При необходимости, Вы можете переключить регулятор с недельной программы на суточную программу.

- В базовой индикации нажмите кнопку F приблизительно на 10 секунд. При программировании интервала времени теперь больше не показываются дни недели.

4.4 Регулировка температуры помещения

В базовой индикации показывается текущая температура помещения.

Заданная температура помещения Вы можете настроить непосредственно из базовой индикации. Пониженную температуру «ЕСО» Вы также можете настроить или изменить в базовой индикации.

Непосредственная настройка заданной температуры помещения

- Поверните задатчик (дисплей в состоянии базовой индикации).

Индикация действительной температуры исчезает, пиктограмма Солнца показывается на уровне режима эксплуатации, а заданная температура помещения - на многофункциональном уровне (например, TEMP 20,0 °C).

- Вращая задатчик, Вы можете сразу же (приблизительно через 1 секунду) настроить заданную температуру помещения.

Приблизительно через 5 секунд регулятор снова возвращается на базовую индикацию.

Настройка пониженной температуры «ЕСО»



- Нажимайте задатчик до тех пор, пока на многофункциональном индикаторе не появится индикация ЕСО вместе с заданным значением. Показывается и начинает мигать индикация пониженной температуры.
- Вращайте задатчик до тех пор, пока не появится требуемое значение пониженной температуры (например, ЕСО 15,0 °С).

Приблизительно через 5 секунд регулятор снова возвращается на базовую индикацию.

4.5 Активирование специальных функций

К специальным функциям Вы попадаете нажатием кнопки F. Вы можете активировать следующие функции:

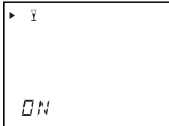
Дисплей	Требуемые действия
	<p>Quick-Veto</p> <p>С помощью функции Quick-Veto Вы можете изменить температуру помещения на короткое время (до следующего интервала времени). Нажмите кнопку специальной функции F один раз - на дисплее появляется пиктограмма Quick-Veto, а также заданная температура помещения для Quick-Veto. Вращайте задатчик до тех пор, пока не появится требуемая заданная температура помещения для Quick-Veto. Приблизительно через 10 секунд регулятор снова возвращается на базовую индикацию - функция активирована. Для досрочного деактивирования функции Вам требуется просто нажать кнопку F.</p>

Дисплей	Требуемые действия
	<p>Функция вечеринки (Party)</p> <p>Если Вы активируете функцию вечеринки, фаза нагрева продолжается, минуя следующую фазу понижения температуры. Нажмите два раза кнопку специальной функции - на дисплее приблизительно 10 секунд мигает пиктограмма вечеринки, после этого функция активируется. Деактивирование функции производится автоматически при достижении следующей фазы нагрева. Для досрочного деактивирования функции Вам требуется просто нажать кнопку F. Активирование функции может выполняться только в режиме эксплуатации «Автоматика» .</p>

Дисплей	Требуемые действия
	<p>Функция «Отпуск»</p> <p>Функция «Отпуск» отключает регулятор, но функция защиты от замерзания остается активной. Нажмите кнопку специальной функции три раза - на дисплее появляется пиктограмма функции «Отпуск». Вращайте задатчик до тех пор, пока не появится требуемое значение числа дней отпуска. Приблизительно через 10 секунд функция активируется, и режим эксплуатации устанавливается на выбранный период времени на OFF (выключено) (см. п. 4.1). Для досрочного деактивирования функции Вам требуется просто нажать кнопку F.</p>

Табл. 4.4 Специальные функции

4.6 Информационный уровень

Если Вы нажимаете кнопку «Информация», Вы попадаете на информационный уровень. Как только Вы вызвали информационный уровень, на дисплее появляется пиктограмма «Информация». Если Вы несколько раз нажимаете кнопку, одна за другой появляется следующая информация:

- обозначение регулятора температуры помещения (VRT 230)
- заданная температура помещения для Quick-Veto (если активна)
- установленная заданная температура помещения (например, TEMP 21,5 °C)
- текущая пониженная температура (например, ECO 15,0 °C)

- день/месяц/год (если активен годовой календарь)
- настроенные временные программы нагрева (каждый отдельный интервал времени для каждого дня)

5 Заводская гарантия и ответственность

На территории России, Украины, Молдовы, Беларуси владельцу аппарата в соответствии с действующим законодательством может быть предоставлена гарантия изготовителя.

Гарантия завода-изготовителя не распространяется на изделия, неисправности которых вызваны транспортными

5 Заводская гарантия и ответственность

повреждениями, неквалифицированным монтажом, несоблюдением данной инструкции и прочими, не зависящими от изготовителя причинами, а также на работы по монтажу и обслуживанию аппарата.

Фирма Vaillant гарантирует также возможность приобретения любых запасных частей к данному изделию в течение минимум 10 лет после снятия его с производства. Срок службы данного изделия составляет 10 лет с момента установки.

Для России:

Выполнение гарантийных обязательств, предусмотренных действующим законодательством той местности, где был приобретён аппарат производства фирмы

Vaillant, осуществляет организация-продавец Вашего аппарата или связанная с ней договором подряда организация, уполномоченная по договору с фирмой Vaillant на распространение продукции фирмы Vaillant в данной местности и осуществившая поставку данного аппарата от завода-изготовителя. По договору с фирмой Vaillant эта организация в течение гарантийного срока бесплатно устранил все выявленные ей недостатки, возникшие по вине завода-изготовителя. На аппараты типа VRT гарантия изготовителя составляет 2 года с момента ввода в эксплуатацию, но не более 2,5 лет с момента продажи конечному потребителю.

Сроки исчисляются по документам, оформляемым при продаже и вводе оборудования в эксплуатацию.

При продаже к каждому аппарату, имеющему серийный номер, организация-продавец должна приложить заполненный паспорт изделия Vaillant со своим штампом. Данный паспорт является обязательным документом при предъявлении рекламаций заводу-изготовителю. Данный паспорт позволит Вам также при необходимости обратиться за помощью в авторизованный сервисный центр Vaillant для проведения гарантийного ремонта.

Для Беларуси, Молдовы, Украины:

Выполнение гарантийных обязательств, предусмотренных действующим

законодательством той местности, где был приобретён аппарат производства фирмы Vaillant, осуществляет организация-продавец Вашего аппарата или сервисная организация, уполномоченная по договору с фирмой Vaillant на гарантийный ремонт продукции фирмы Vaillant. По договору с фирмой Vaillant эта организация в течение гарантийного срока бесплатно устранит все выявленные ей недостатки, возникшие по вине завода-изготовителя. На аппараты типа VRT гарантия изготовителя составляет 1 год с момента ввода в эксплуатацию, но не более 1,5 года с момента продажи конечному потребителю. При условии подписания сервисного договора между фирмой-продавцом и покупателем аппарата Vaillant гарантия изготовителя

5 Заводская гарантия и ответственность, 6 Утилизация упаковки и аппарата

составляет 2 год с момента ввода в эксплуатацию, но не более 2,5 лет с момента продажи конечному потребителю. Сроки исчисляются по документам, оформляемым при продаже и вводе оборудования в эксплуатацию. При продаже к каждому аппарату, имеющему серийный номер, организация-продавец должна приложить заполненный гарантийный талон на изделие Vaillant со своим штампом. Внимание: требуйте полного и правильного заполнения гарантийного талона. Гарантийный талон является обязательным документом при предъявлении рекламаций заводу-изготовителю. Гарантийный талон позволит Вам также при необходимости обратиться за

помощью к сервисному партнеру Vaillant для проведения гарантийного ремонта.

6 Утилизация упаковки и аппарата

Как регулятор температуры помещения, так и все принадлежности запрещается выбрасывать в бытовой мусор. Обеспечьте передачу старого устройства и возможно имеющихся принадлежностей в соответствующие пункты приема вторсырья.

Руководство по монтажу

7 Указания по монтажу и эксплуатации

Монтаж, электрическое подключение, настройки устройства и первый ввод в эксплуатацию разрешается выполнять только атестованной специализированной фирме.

7.1 Знаки соответствия

Знаками соответствия подтверждается, что регулятор температуры помещения calorMATIC 230 в сочетании с нагревательными аппаратами Vaillant соответствует основным требованиям нормативного акта ЕС по электромагнитной

совместимости (нормативному акту 89/336/ЕЕС) нормативного акта по низковольтному оборудованию (нормативному акту 73/23/ЕЕС).

7.2 Использование по назначению

Регулятор температуры помещения calorMATIC 230 сконструирован и изготовлен по последнему слову техники и технологии с учетом общепризнанных правил техники безопасности. Тем не менее, при неправильном использовании или использовании не по назначению может возникнуть опасность для здоровья и жизни пользователя или третьих лиц и опасность разрушения устройств и других материальных ценностей.

Регулятор температуры помещения calorMATIC 230 служит для управления отопительной системой в зависимости от времени и помещения.

Любое иное или выходящее за рамки указанного использование считается использованием не по назначению. За вызванный этим ущерб изготовитель/поставщик не несет никакой ответственности. Весь риск несет пользователь.

К использованию по назначению относится также соблюдение инструкции по эксплуатации и монтажу.

8 Указания по технике безопасности и предписания

Монтаж устройства должен быть выполнен аттестованной специализированной организацией, которая несет ответственность за выполнение существующих стандартов и предписаний. За ущерб, вызванный несоблюдением данной инструкции, мы не несем никакой ответственности.

8.1 Указания по технике безопасности



Опасно!

Опасность для жизни в связи с поражением током на токоведущих зажимах.

Перед началом работ на устройстве выключить подачу электропитания и предохранить от повторного включения.

Регулятор вынимать из настенного крепления и вытягивать из цоколя только в обесточенном состоянии.

8.2 Предписания

Для электромонтажа используйте обычные провода.

- Минимальное сечение проводов: 0,75 мм²

Регулятор разрешается устанавливать только в сухих помещениях.

Зарегистрированное специализированное предприятие должно выполнять монтаж данного устройства с учетом требований действующих норм и правил.

9 Монтаж

9.1 Место монтажа

Выполните монтаж регулятора температуры помещения таким образом, чтобы обеспечивалось безукоризненное измерение температуры помещения (предотвращалось скопление нагретого воздуха, не выполнять монтаж на холодных стенах и т. п.).

Самым оптимальным местом монтажа чаще всего находится в основном жилом помещении, на внутренней стене на высоте около 1,5 м. в нем регулятор температуры помещения должен иметь возможность беспрепятственно измерять температуру циркулирующего воздуха - без препятствий, вызываемых мебелью, гардинами или другими

предметами. Место монтажа должно быть выбрано таким образом, чтобы на регулятор температуры помещения не оказывали прямого влияния ни сквозняки из окон или дверей, ни источники тепла, такие, как, например, радиаторы отопления, камины, телевизоры или солнечные лучи. в комнате, в которой расположен регулятор температуры помещения, должны быть открыты вентили всех радиаторов.

9.2 Монтаж регулятора температуры помещения

Соединение с нагревательным аппаратом производится 3-жильным соединительным кабелем к зажимам 3-4-5 (см. рис. 9.1, поз. 2).



Рис. 9.1 Монтаж регулятора температуры помещения

- Вытащите регулятор температуры помещения (1) из настенного цоколя (5).

- Откройте внутреннюю защитную крышку (6) настенного цоколя (5), отпустив винт (7) и откинув крышку вправо.
- Просверлите два отверстия (3) с диаметром 6 мм (как показано на рис. 9.1) и вставьте в них входящие в объем поставки дюбеля.
- Проведите соединительный кабель через кабельный ввод (4), расположенный под внутренней защитной крышкой.
- Закрепите настенный цоколь на стене двумя входящими в объем поставки винтами.
- Присоедините соединительный кабель, как указано в главе 10.1.
- Закройте внутреннюю защитную крышку и закрепите ее винтом.
- Установите регулятор температуры помещения (1) на настенный цоколь (5)

таким образом, чтобы штифты на задней стороне верхней части вошли в гнезда (2).

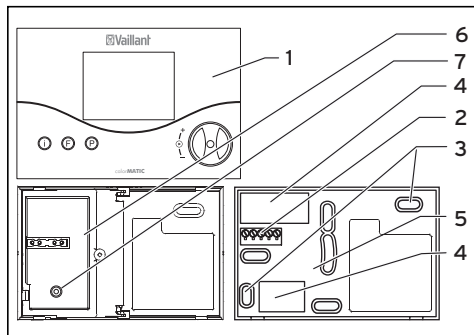
- Прижмите регулятор температуры помещения к настенному цоколю, чтобы он зафиксировался.

10 Электромонтаж

Электромонтаж разрешается выполнять только атестованной специализированной организации.



Опасно!

Опасность для жизни в связи с поражением током на токоведущих зажимах. Перед началом работ на устройстве выключить подачу электропитания и предохранить от повторного включения.

10.1 Подключение регулятора температуры помещения

Управление нагревательным аппаратом осуществляется по трехжильному соединительному проводу. Используйте соединительные кабели с сечением не менее $3 \times 0,75 \text{ мм}^2$ и не более $2 \times 1,5 \text{ мм}^2$.



Рис. 10.1 Подключение к электросети

- Снимите перемычку с соединительных зажимов 3 и 4 (если имеется) на нагревательном аппарате.

- Присоедините трехжильный провод к соединительным зажимам 3-4-5 в настенном цоколе регулятора, а также в распределительной коробке нагревательного аппарата.
- Следите за тем, чтобы не перепутать жилы 3-4-5.

Соблюдайте инструкцию по эксплуатации нагревательного аппарата.

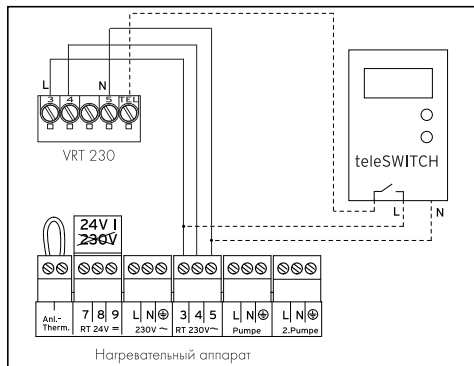
10.2 Подключение teleSWITCH (если имеется)

- Присоедините устройство teleSWITCH, как показано на рис. 10.1. Соблюдайте также инструкцию по эксплуатации устройства teleSWITCH.

11 Ввод в эксплуатацию

Для оптимальной адаптации параметров установки к имеющимся условиям, требуется настроить некоторые из этих параметров. Параметры установки сосредоточены на одном уровне управления и должны настраиваться только специалистом. Уровень обслуживания/диагностики также предназначен для специалистов и используется ими при обслуживании.

11.1 Уровень специалиста

На уровень специалиста Вы попадаете нажатием кнопки P.

- Нажмите кнопку P приблизительно на 10 секунд.
На дисплее появляются пиктограмма гаечного ключа и первый параметр.
- Нажмите задатчик. Таким образом Вы можете вызывать один за другим все параметры установки
- Для настройки требуемых значений вращайте задатчик.

Если Вы нажимаете кнопку P, регулятор возвращается на базовую индикацию.

Вы можете вызвать и изменить следующие параметры:

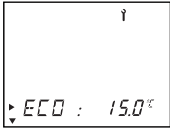
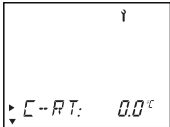
Дисплей	Настройка вращением задатчика
	Пониженная температура Заводская настройка: 15 °C Диапазон настройки: 5 ... 30 °C
	Коррекция действительной температуры помещения Адаптация значения показаний в диапазоне макс. +/- 3 °C Заводская настройка: 0 °C

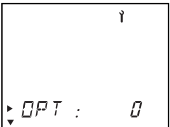
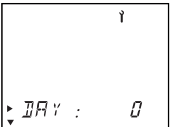
Дисплей	Настройка вращением задатчика
	Регулировочная характеристика/секционная адаптация Для оптимальной адаптации к размерам помещения и конструктивным параметрам радиаторов отопления Заводская настройка: 0 Диапазон настройки: -5 ... +5 (положительные значения: инерционный режим коммутации регулятора; отрицательные значения: ускоренный режим коммутации регулятора)
	Установленный день Для активирования годового календаря

Дисплей	Настройка вращением задатчика
	Установленный месяц Для активирования годового календаря
	Установленный год Для активирования годового календаря

Табл. 11.1 Параметры установки

11.2 Уровень обслуживания/диагностики

На уровень обслуживания/диагностики Вы попадаете с помощью кнопки Р и задатчика.

- Нажмите одновременно кнопку Р и задатчик приблизительно на 3 секунды.

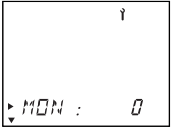
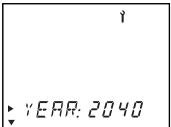
Вначале срабатывает требование нагрева, чтобы проверить соединение с нагревательным аппаратом и коммутационное реле.

Затем Вы можете вызвать все варианты проверок, нажимая задатчик. Если Вы нажимаете кнопку Р, регулятор возвращается на базовую индикацию.

Вы можете вызвать следующие проверки:

Задатчик	Проверка	Выполнение проверки
Нажать и нажать кнопку Р прибл. на 3 секунды.	Требование нагрева	Реле включается на требование отопления (индикация: CH ON)
Повернуть	Вход teleSWITCH	Индикация состояния входа teleSWITCH
Нажать	Проверка дисплея	Показываются все элементы дисплея.
Нажать	Версия программного обеспечения	Указывается версия программного обеспечения.

Табл. 11.2 Обслуживание/диагностика

Сброс на заводскую настройку

- Для сброса регулятора на заводскую настройку нажмите кнопку Р на 15 секунд.

11.3 Передача пользователю

Пользователь регулятора должен быть проинструктирован об обращении и функционировании регулятора.

- Передайте пользователю на хранение предназначенные для него инструкции и документацию.
- Передайте пользователю инструкцию по эксплуатации и ответьте на его вопросы.
- Укажите пользователю на правила по технике безопасности, которые он должен строго соблюдать.
- Обратите внимание пользователя на то, что инструкции должны оставаться вблизи регулятора.

12 Технические данные

Наименование	Единица измерения	
Рабочее напряжение U_{\max}	В	230~
Допустимая окружающая температура, макс.	°C	50
Потребляемая мощность	ВА	1
Минимальное сечение соединительных проводов	мм ²	0,75
Вид защиты		IP 20
Класс защиты регулирующего устройства		II
Вход TEL активный	В	230~
Размеры		
Высота	мм	97
Ширина	мм	146
Глубина	мм	34

Табл. 12.1 Технические данные

13 Заводская гарантийно-консультационная служба Vaillant

Контактные данные находятся на задней обложке.

Üzemeltetők és szakemberek számára

Kezelési és szerelési útmutató calorMATIC 230

Szobatermosztát

VRT 230

HU

Tartalomjegyzék

Megjegyzések a dokumentációhoz .	4
Alkalmazott szimbólumok	4
A dokumentumok megőrzése.....	4
Biztonság	5
Kezelési útmutató	6
1 A készülék áttekintése	6
2 A kijelző áttekintése	7
3 A készülék ismertetése	8

4 Kezelés	8
4.1 Üzem módok beállítása	9
4.2 A hét napjának és az időpontnak a beállítása	10
4.3 Fűtési idők beállítása	11
4.4 Helyiséghőmérséklet beállítása .	14
4.5 Különleges funkciók aktiválása ..	15
4.6 Info-szint	17
5 Gyári garancia és felelősség ..	17
6 Újrahasznosítás és ártalmatlanítás.....	18

Szerelési útmutató	19	10 Elektromos installálás	24
7 Tudnivalók a szereléshez és az üzemeltetéshez	19	10.1 A szobatermosztát csatlakoztatása.....	24
7.1 CE-jel	19	10.2 teleSWITCH csatlakoztatása (ha van ilyen).....	25
7.2 Rendeltetésszerű használat	19	11 Üzembe helyezés	25
8 Biztonsági utasítások/előírások	20	11.1 Szakemberszint	26
8.1 Biztonsági utasítások.....	21	11.2 Szerviz-/diagnózisszint.....	28
8.2 Előírások.....	21	11.3 A készülék átadása az üzemeltetőnek	29
9 Szerelés	22	12 Műszaki adatok	30
9.1 Felszerelés helye	22	13 Vaillant gyári vevőszolgálat ..	30
9.2 A szobatermosztát felszerelése .	22		

Megjegyzések a dokumentációhoz

A következő megjegyzések a teljes dokumentációra vonatkozó útmutatóként szolgálnak. Ezen szerelési és kezelési útmutatóval összefüggésben további dokumentumok is érvényesek.

Az ezen útmutatókban leírtak be nem tartásából származó károkért nem vállalunk felelősséget.

Alkalmazott szimbólumok

Kérjük, hogy a készülék installálásakor vegye figyelembe az ebben az útmutatóban leírt biztonsági tudnivalókat!



Veszély!

Közvetlen sérülés- és életveszély!

- Elvégzendő tevékenységre utaló szimbólum.

A dokumentumok megőrzése

Ezt a kezelési és szerelési útmutatót adja tovább a berendezés üzemeltetőjének. Az üzemeltető feladata az útmutató

megőrzése, hogy az szükség esetén rendelkezésre álljon.

Biztonság

A szobatermosztát installálását arra feljogosított szakipari céggel kell elvégeztetni, amely az érvényes szabványok és előírások betartásáért is felelős.

Az ezen útmutatókban leírtak be nem tartásából származó károkért nem vállalunk felelősséget.

Kezelési útmutató

1 A készülék áttekintése

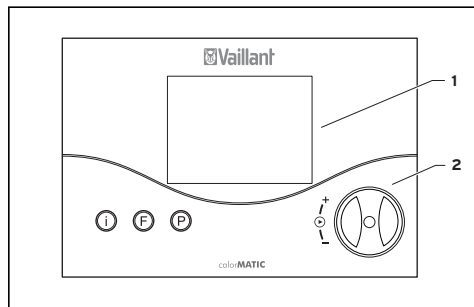

1.1. ábra A készülék áttekintése

Jelmagyarázat

- 1 Kijelző
- 2 Beállító (forgass és kattints)
- I Info-gomb
- F Különleges funkciók gombja
- P Programozógomb/szakemberszint

2 A kijelző áttekintése

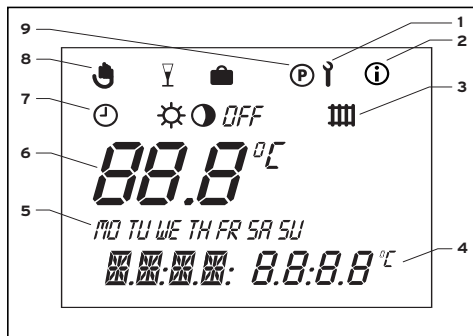

2.1. ábra A kijelző áttekintése

Jelmagyarázat

- 1 Szakemberszint és Szerviz-/diagnózisszint
- 2 Info-szint
- 3 Fűtőkör-szimbólum
- 4 Többfunkciós kijelző
- 5 A hét napja
- 6 TÉNYLEGES hőmérséklet
- 7 Üzem módok
- 8 Különleges funkciók
- 9 Időprogram programozása

3 A készülék ismertetése

A calorMATIC 230 heti fűtési programmal rendelkező szobatermosztát, Vaillant-fűtőkészülékekre való csatlakoztatáshoz. A calorMATIC 230 segítségével fűtési programokkal írható elő a helyiséghőmérséklet. Ezenkívül különleges funkciók - pl. parti-funkció - is beállíthatók vele.

4 Kezelés

A kezelés elve a három nyomógombon, valamint egy beállítón („forgass és kattints” Vaillant kezelési koncepció) alapul.



A display alap kijelzésén az aktuális üzemmód (pl. ☀ ☀) vagy, amennyiben aktiválva van, a megfelelő különleges funkció látható, továbbá az aktuális helyiséghőmérséklet, a hét aktuális napja, az aktuális idő, valamint a fűtőkör-szimbólum, ha éppen hőigény áll fenn.

4.1 Üzem módok beállítása

A 4.1. táblázat az Ön által beállítható üzemmódokról nyújt áttekintést.

- Ha a szabályozó alapkijelzése van érvényben, nyomja meg egyszer a beállítót - a kijelzőn a beállított üzemmód szimbóluma villog.
- Addig forgassa a beállítót, amíg a kijelzőn meg nem jelenik a kívánt üzemmód.

Kb. 5 másodperc elteltével a kijelző visszakapcsol az alapkijelzésre.

Szimbólum	Jelentés
	Automatikus: A fűtőkör üzeme a szabályozón megadott időprogram szerint váltakozik a ☀ Fűtés és az 🌑 Éjszakai lehűlés üzemmódok között.
	Fűtés: A fűtőkör a szabályozón előre megadott időprogramtól függetlenül a kívánt helyiség hőmérsékletnek megfelelően üzemel.
	Lehűlés: A fűtőkör a szabályozón előre megadott időprogramtól függetlenül az „ECO” éjszakai hőmérsékletnek megfelelően üzemel.

4.1. tábl. Üzem módok

Szimbólum	Jelentés
<i>OFF</i>	Ki: A fűtőkör ki van kapcsolva, amennyiben a fagyvédelmi funkció (a helyiséghőmérséklet < 5 °C feltételtől függően) nem aktív.

4.1. tábl. Üzem módok (folytatás)

4.2 A hét napjának és az időpontnak a beállítása

Az aktuális időpontnak és a hét napjának az alapkijelzésről történő beállításához a következő lépések szükségesek:

- Addig nyomja a beállítót, amíg a hét valamelyik napja el nem kezd villogni.

- Addig forgassa a beállítót, amíg a hét aktuális napja nem villog.

MO = hétfő

TU = kedd

WE = szerda

TH = csütörtök

FR = péntek

SA = szombat

SU = vasárnap

- Nyomja meg a beállítót. Villogni kezd az óra-kijelzés.
- Addig forgassa a beállítót, míg meg nem jelenik az aktuális óra-kijelzés.
- Nyomja meg a beállítót. Villogni kezd a perc-kijelzés.
- Addig forgassa a beállítót, míg meg nem jelenik az aktuális perc-kijelzés.

Kb. 5 másodperc elteltével a kijelző visszakapcsol az alapkijelzésre. Ha a szakemberszinten aktív állapotra van kapcsolva az éves naptár, akkor az időpont után ugyanígy beállíthatja a napot, a hónapot és az évet is. Ezzel lehetővé válik a nyári/téli időszámítás automatikus átkapcsolása.

4.3 Fűtési idők beállítása

A szabályozó alapprogrammal van ellátva (lásd a 4.2. táblázatot).

Időablak	Nap/heti blokk	Kezdési idő	Befejez. idő
H 1	MO-FR	6:00	22:00
H 2	–	–	–
H 3	–	–	–
H 1	SA	7:30	23:30
H 2	–	–	–
H 3	–	–	–
H 1	SU	7:30	22:00
H 2	–	–	–
H 3	–	–	–

4.2. tábl. Gyári fűtési alapprogram

4 Kezelés

A gyári alapprogramot egyéni igényeihez illesztheti. A kívánt időpontok beállítása öt lépésben történik:



1. Nyomja meg a P programozógombot.
2. Válassza ki az időablakot.
3. Válasszon ki napot vagy heti blokkot.
4. Határozza meg a kezdési időt.
5. Határozza meg a befejezési időt.

Naponta három-három időablakot definiálhat.

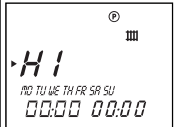
Az érthetőség kedvéért a következő táblázatban még egyszer felsoroljuk az egyes lépéseket:

Kijelző	Szükséges lépések
	Nyomja meg a P programozógombot - a kurzor (fekete háromszög) a módosítható értéket (H1) jelöli, ez az érték villog is. A beállító elfordításával válassza ki a kívánt időablakot. Beállítási értékek: H1, H2, H3

Kijelző	Szükséges lépések
	<p>Nyomja meg a beállítót - a kurzor a heti blokk kijelzését jelöli, amely villog is.</p> <p>A beállító elfordításával válasszon ki egy blokkprogramot vagy a hét egyik napját.</p> <p>Beállítási értékek:</p> <p>MO - SU MO - FR SA - SU MO = Hétfő TU = Kedd WE = Szerda TH = Csütörtök FR = Péntek SA = Szombat SU = Vasárnap</p>

Kijelző	Szükséges lépések
	<p>Nyomja meg a beállítót - a kurzor a kezdési időt jelöli, az óra-kijelzés villog.</p> <p>A beállító elfordításával válasszon ki egy kezdési időt. A percek beállításához nyomja meg újból a beállítót.</p>
	<p>Nyomja meg a beállítót - a kurzor a befejezési időt jelöli, az óra-kijelzés villog.</p> <p>A beállító elfordításával válasszon ki egy befejezési időt. A percek beállításához nyomja meg újból a beállítót.</p>

4.3. tábl. Időablakok beállítása

4 Kezelés

Szükség esetén átkapcsolhatja a szabályozót heti programról napi programra.

- Az alapkijelzőn kb. 10 másodpercig tartsa megnyomva az F gombot. Az időablakok programozásakor most már nem láthatók a kijelzőn a hét napjai.

4.4 Helyiség hőmérséklet beállítása

Az alapkijelzésen az aktuális helyiség hőmérséklet látható.

A kívánt helyiség hőmérséklet az alapkijelzésről közvetlenül beállítható.

Az „ECO” éjszakai hőmérséklet ugyancsak az alapkijelzésen állítható be, ill. változtatható meg.

A kívánt helyiség hőmérséklet közvetlen beállítása

- Forgassa a beállítót (a display alapkijelzésen áll).
A tényleges hőmérséklet kijelzése kiálszik, a Nap-szimbólum az üzemmódszinten, a kívánt helyiség hőmérséklet pedig a többfunkciós szinten (pl. TEMP 20,0 °C) látható.
- A beállító forgatásával a kívánt helyiség hőmérséklet közvetlenül (kb. 1 másodperc múlva) beállítható a kívánt értékre.

Kb. 5 másodperc elteltével a kijelző visszakapcsol az alapkijelzésre.

Az „ECO” éjszakai hőmérséklet beállítása

- Addig nyomogassa a beállítót, amíg az ECO kijelzés a többfunkciós szinten egy kívánt értékkel együtt meg nem jelenik. Megjelenik és elkezd villogni az éjszakai hőmérséklet.
- Addig forgassa a beállítót, míg meg nem jelenik a kívánt éjszakai hőmérséklet (pl. ECO 15,0 °C).

Kb. 5 másodperc elteltével a kijelző visszakapcsol az alapkijelzésre.

4.5 Különleges funkciók aktiválása

Az F gombbal juthat el a különleges funkciókhoz. A következő funkciókat aktiválhatja:

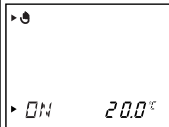
Kijelző	Szükséges lépések
	<p>Quick-Veto</p> <p>A Quick-Veto funkcióval állíthatja el rövid időszakra (a következő időablakig) a helyiség hőmérsékletet. Nyomja meg egyszer az F Különleges funkciók gombot - a kijelzőn megjelenik a Quick-Veto szimbólum, valamint a Quick-Veto kívánt helyiség hőmérséklet. Addig forgassa a beállítót, míg meg nem jelenik a Quick-Veto kívánt helyiség hőmérséklet. Kb. 10 másodperc múlva a kijelző visszakapcsol az alapkijelzésre - a funkció aktiválása megtörtént. Ha előbb akarja deaktiválni a funkciót, akkor csak meg kell nyomnia az F gombot.</p>

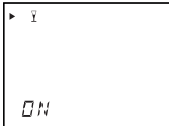
Kijelző	Szükséges lépések
	<p>Parti-funkció</p> <p>Ha aktiválja a parti-funkciót, akkor a fűtési fázis a következő lehűlési fázis alatt is folytatódik. Nyomja meg kétszer a Különleges funkciók gombot - a kijelzőn kb. 10 másodpercig villog a parti-szimbólum, majd aktiválódik a funkció.</p> <p>A funkció deaktiválása a következő fűtési fázis elérésekor automatikusan megtörténik. Ha előbb akarja deaktiválni a funkciót, akkor csak meg kell nyomnia az F gombot. A funkciót csak az ⌚ Automatika üzemmódban lehet aktiválni.</p>

Kijelző	Szükséges lépések
	<p>Távollét-funkció</p> <p>A Távollét-funkció aktiválása kikapcsolja a szabályozót, a fagyvédelmi funkció azonban továbbra is aktív marad. Nyomja meg háromszor a Különleges funkciók gombot - a kijelzőn villog a távollét-funkció szimbóluma. Addig forgassa a beállítót, míg meg nem jelenik a távolléti napok kívánt száma. 10 másodperc múlva a funkció aktiválódik, az üzemmód pedig a kiválasztott időszakra OFF, ill. Ki állapotba kerül (lásd a 4.1. pontot).</p> <p>Ha előbb akarja deaktiválni a funkciót, akkor csak meg kell nyomnia az F gombot.</p>

4.4. tábl. Különleges funkciók

4.6 Info-szint

Az Info-gomb megnyomásával juthat el az Info-szintre. Amint előhívta az Info-szintet, megjelenik az Info-szimbólum a kijelzőn. A gomb többszöri megnyomása kor a következő információk láthatók a kijelzőn:

- A szobatermosztát megnevezése (VTR 230)
- Quick-Veto kívánt helyiség hőmérséklet (ha aktív).
- Beállított kívánt helyiség hőmérséklet (pl. TEMP 21,5 °C)
- Aktuális éjszakai hőmérséklet (pl. TEMP 15,0 °C)
- Nap/hónap/év (ha az éves naptár aktív)

- Beállított fűtési időprogramok (naponként minden egyes időablak)

5 Gyári garancia és felelősség

A szabályozókészülékre az érvényben lévő magyarországi jogszabályi feltételek szerint gyári garanciát biztosítunk. Gyári garanciát csak akkor vállalunk, ha a szabályzó bekötését és üzembe helyezését arra feljogosított szakember végezte!

6 Újrahasznosítás és ártalmatlanítás

A szobatermosztát és annak tartozékai nem tekinthetők háztartási hulladéknak. Gondoskodjon róla, hogy az elhasználódott készüléknek és esetleges tartozékainak ártalmatlanítása szabályszerűen történjen.

Szerelési útmutató

7 Tudnivalók a szereléshez és az üzemeltetéshez

Szerelési, elektromos csatlakoztatási munkákat, a készüléken beállításokat csak arra feljogosított szakipari cég vagy szakember végezhet!

7.1 CE-jel

A CE-jel dokumentálja, hogy a calorMATIC 230 szabályozó Vaillant fűtőkészülékekkel együtt használva megfelel az elektromágneses összeférhetőségre vonatkozó irányelv (a Tanács 89/336/EGK sz. irányelve) és a

kisfeszültségre vonatkozó irányelv (73/23/EGK sz. irányelv) alapvető követelményeinek.

7.2 Rendeltetésszerű használat

A calorMATIC 230 típusú szabályozó a technika jelenlegi színvonala és az elismert biztonságtechnikai szabályok szerint készül. Ennek ellenére - szakszerűtlen vagy nem rendeltetés szerinti használat esetén - előfordulhatnak a használó vagy harmadik személyek testi épségét és életét fenyegető, ill a készüléket és más anyagi javakat károsan befolyásoló veszélyek.

A calorMATIC 230 szobatermosztát egy fűtési rendszer helyiség hőmérséklettől és időtől függő vezérlésére szolgál.

Más jellegű vagy ezen túlmenő alkalmazásuk nem rendeltetésszerű használatnak minősül. Az ebből eredő károkért a gyártó/szállító nem vállal felelősséget. A kockázatot kizárólag az üzemeltető viseli.

A rendeltetésszerű használathoz a kezelési és szerelési útmutató figyelembevételére is hozzá tartozik.

8 Biztonsági utasítások/ előírások

A szabályozót kizárólag arra feljogosított szakember szerelheti fel, aki a vonatkozó MSZ és munkavédelmi előírások és szabályok betartásáért is felelős. Az ezen útmutató figyelmen kívül hagyása miatt bekövetkező károkról felelősséget nem vállalunk.

8.1 Biztonsági utasítások



Veszély!

A feszültség alatt álló csatlakozók érintése életveszélyes. A készüléken végzendő munkálatok előtt kapcsolja ki a tápfeszültséget, és biztosítsa a kapcsolót visszakapcsolás ellen. A szabályozót csak feszültségmentes állapotban szabad kivenni a falitartóból ill. aljzatából kihúzni.

8.2 Előírások

A huzalozáshoz normál vezetéket kell használni.

A vezetékek minimális keresztmetszete:

- 230 V-os bekötőkábel: 1,5 mm²
- Kisfeszültségű vezetékek: 0,75 mm²

A kisfeszültségű vezetéket külön kell vezetni a 230 V-os kábelektől.

A készülékek üres kapcsait nem szabad további huzalozásra felhasználni.

A szabályozót száraz helyiségben kell felszerelni.

9 Szerelés

9.1 Felszerelés helye

Úgy szerelje fel a szobatermosztátot, hogy biztosított legyen a helyiség-hőmérséklet kifogástalan érzékelése (kerülje a torlót, ne szerelje fel hideg falra stb.).

A felszerelésre legkedvezőbb hely általában a fő lakóhelyiség valamelyik belső fala kb. 1,5 m magasan. Ott a szobatermosztátnak képesnek kell lennie a helyiségben keringő levegő - bútorok, függönyök vagy egyéb tárgyak által nem akadályozott módon történő - érzékelésére. Úgy kell kiválasztani a felszerelés helyét, hogy se az ajtók vagy

az ablakok okozta léghuzat, se különböző hőforrások (fűtőtest, kéményfal, TV-készülék vagy napsugárzás) ne befolyásolhassák közvetlenül a szobatermosztátot. Abban a szobában, amelyben felszerelték a szobatermosztátot, minden radiátorszelepnek teljesen nyitva kell lennie.

9.2 A szobatermosztát felszerelése

A szabályozót 3-erű vezetékkel kell összekötni a fűtőkészülékkel a 3-4-5 számú csatlakozókapcsokon keresztül (lásd a 9.1. ábra 2-es tételét).

- Húzza ki a szobatermosztátot **(1)** a fali rögzítőaljzatból **(5)**.

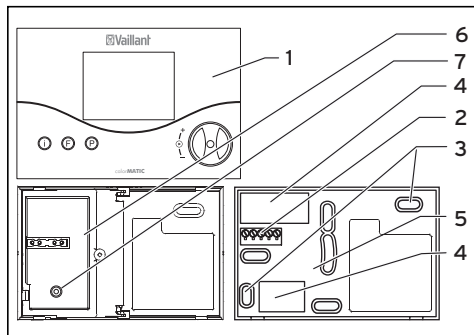

9.1. ábra A szobatermosztát felszerelése

- Nyissa ki a fali rögzítőaljzat (5) belső védőfedelét (6), a csavar (7) oldalával és a fedél jobbra történő felhajtásával.

- Készítsen két darab 6 mm átmérőjű rögzítőfuratot (3) (a 9.1. ábrának megfelelően), majd helyezze be azokba a két mellékelt tiplit.
- Vezesse keresztül a csatlakozókábelt a belső védőfedél alatt lévő kábelátvezetőn (4).
- A két mellékelt csavarral erősítse fel a fali rögzítőaljzatot a falra.
- A 10.1. pont szerint kösse be a csatlakozókábelt.
- Hajtsa vissza balra, majd rögzítse a csavarral a belső védőfedelelet.
- Úgy helyezze rá a szobatermosztátot (1) a fali rögzítőaljzatra (5), hogy a felső rész hátoldalán lévő csapok illeszkedjenek a tartóelemekbe (2).

- Nyomja rá a szobatermosztátot a fali rögzítőaljzatra, hogy az bekattanjon.

10 Elektromos installálás

Az elektromos csatlakoztatást csak feljogosított szakipari cég végezheti.



Veszély!

A feszültség alatt álló csatlakozókon áramütés okozta életveszély áll fenn!

A készüléken végzendő munkálatok előtt kapcsolja ki a tápfeszültséget, és biztosítsa a kapcsolót visszakapcsolás ellen.

10.1 A szobatermosztát csatlakoztatása

A fűtőkészülék vezérlése egy 3-erű összekötő vezetéken keresztül történik. Összekötő vezetékként legalább $3 \times 0,75 \text{ mm}^2$, de legfeljebb $3 \times 1,5 \text{ mm}^2$ keresztmetszetű vezetéket használjon.

- A fűtőkészülék 3 és 4 számú csatlakozókapcsain lévő átkötőhidat (ha van) nem szabad eltávolítani.
- Kösse be a háromerű vezetéket a szabályozó fali rögzítőaljzatának 3-4-5 számú csatlakozókapcsaira, valamint a fűtőkészülék kapcsolódobozába.
- Ügyeljen arra, hogy a 3-4-5 számú ereket ne cserélje fel.

A fűtőkészülék útmutatóját is vegye figyelembe.

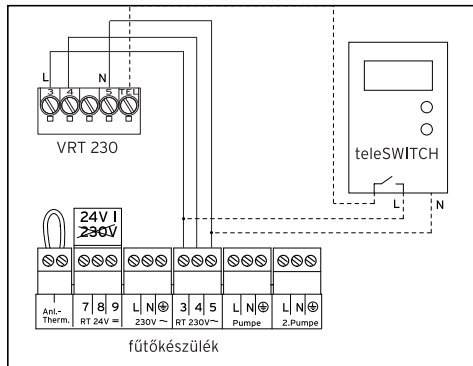

10.1. ábra Elektromos csatlakozás

10.2 teleSWITCH csatlakoztatása (ha van ilyen)

- A 10.1. ábra szerint kösse be a teleSWITCH telefonkapcsolót. A teleSWITCH útmutatóját is vegye figyelembe.

11 Üzembe helyezés

A berendezés-paramétereknek a helyi viszonyokkal való optimális összehangolásához néhány paramétert be kell állítani. A berendezés-paraméterek egy kezelői szinten vannak összefoglalva, azokat csak szakembernek szabad beállítania.

10 Elektromos installálás, 11 Üzembe helyezés

A szerviz-/diagnózisszint szintén csak szakemberek számára áll rendelkezésre, szervizmunkák esetén segíti munkájukat.

11.1 Szakemberszint

A P gombbal lehet a szakemberszintre jutni.



- Kb. 10 másodpercig tartsa megnyomva a P gombot.
A kijelzőn megjelenik a villáskulcs-szimbólum és az első paraméter.
- Nyomja meg a beállítót. Így egymás után minden berendezés-paraméter előhívható.
- A kívánt értékek beállításához forgassa a beállítót.

Ha megnyomja a P gombot, akkor a kijelző visszaugrik az alapkijelzésre.

A következő berendezés-paramétereket lehet előhívni és módosítani:

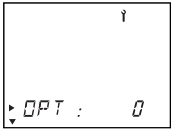
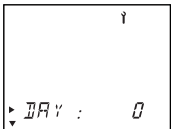
Kijelző	Beállítás a beállító forgatásával
	Éjszakai hőmérséklet Gyári beállítás: 15 °C Beállítási tartomány: 5 ... 30 °C
	Tényleges helyiség hőmérséklet korrekciója A kijelzett érték illesztése a max. +/- 3 °C tartományban Gyári beállítás: 0 °C

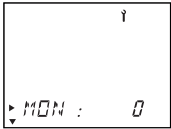
Kijelző	Beállítás a beállító forgatásával
	<p>Szabályozási viselkedés/ szakaszillesztés A helyiség méretéhez való optimális illesztéshez, ill. a fűtőtestek méretezéséhez. Gyári beállítás: 0 Beállítási tartomány: -5 ... +5 (pozitív értékek: a szabályozó lomhább kapcsolási viselkedése; negatív értékek: a szabályozó gyorsabb kapcsolási viselkedése)</p>
	<p>Nap beállítási érték Az éves naptár aktiválásához</p>

Kijelző	Beállítás a beállító forgatásával
	<p>Hónap beállítási érték Az éves naptár aktiválásához</p>
	<p>Év beállítási érték Az éves naptár aktiválásához</p>

11.1. tábl. Berendezés-paraméterek

11 Üzembe helyezés

11.2 Szerviz-/diagnózisszint

A P gomb és a beállító segítségével lehet a szerviz-/diagnózisszintre jutni.

- Nyomja meg egyszerre kb. 3 másodpercig a P gombot és a beállítót.

Ez az első lépésben egy fűtési hőigényt vált ki, a fűtőkészülékkel való összekötés és a kapcsolórelé vizsgálata céljából.

Ezután a beállító megnyomásával az összes tesztelési lehetőség előhívható.

Ha megnyomja a P gombot, akkor a kijelző visszaugrik az alapkijelzésre.

A következő tesztek lehet előhívni:

Beállító	Teszt	Tesztelési folyamat
Nyomás és P gomb nyomása kb. 3 s.	Fűtési hőigény	A relé fűtési hőigényre kapcsol (kijelzés: CH ON)
Forgatás	teleSWITCH bemenete	teleSWITCH-bemenet státuszának kijelzése
Nyomás	Kijelző tesztelése	Minden kijelzőelem megjelenik.
Nyomás	Szoftver-változat	Megjelenik a szoftver-változat.

11.2. tábl. Szerviz/diagnózis

Visszaállítás a gyári beállításra

- A szabályozónak a gyári beállításra történő visszaállításához 15 másodpercig tartsa megnyomva a P gombot.

11.3 A készülék átadása az üzemeltetőnek

A szabályozó üzemeltetőjét meg kell tanítani szabályozójának kezelésére és működésére.

- Adja át az üzemeltetőnek megőrzésre a neki szánt útmutatókat és készülék-dokumentumokat.
- Az üzemeltetővel együtt olvassa végig a kezelési útmutatót, és válaszoljon az esetleg felmerülő kérdéseire.
- Külön hívja fel az üzemeltető figyelmét azokra a biztonsági tudnivalókra, amelyeket neki be kell tartania.
- Hívja fel az üzemeltető figyelmét arra, hogy az útmutatóknak a szabályozó közelében kell lenniük.

12 Műszaki adatok

Megnevezés	Mértékegység	
Üzemi feszültség U_{max}	V	230~
Megengedett környezeti hőmérséklet, max.	°C	50
Teljesítményfelvétel	VA	1
A csatlakozóvezetékek minimális keresztmetszete	mm ²	0,75
Védettség		IP 20
A szab. érintésvéd. osztálya		II
TEL bemenet aktív	V	230~
Méretek		
Magasság	mm	97
Szélesség	mm	146
Mélység	mm	34

12.1. tábl. Műszaki adatok

13 Vaillant gyári vevőszolgálat

Vaillant Hungária Kft.

1117 Budapest Hunyadi János út. 1.

Tel: 464 7807, 464 7811,

www.vaillant.hu

vaillant@vaillant.hu

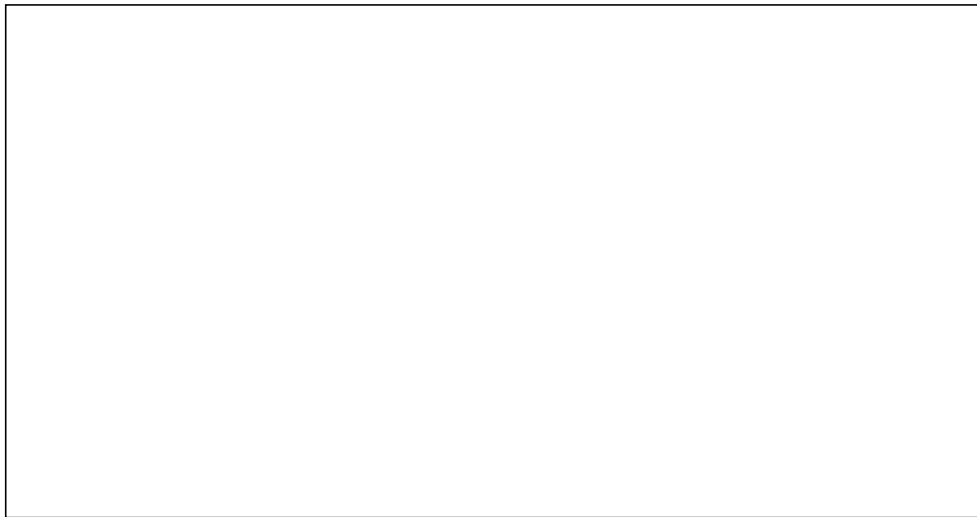

Бюро Vaillant в Москве

Тел.: +7 (095) 580 78 77 ■ факс: +7 (095) 580 78 70

Бюро Vaillant в Санкт-Петербурге

Тел.: +7 (812) 703 00 28 ■ факс: +7 (812) 703 00 29

info@vaillant.ru ■ www.vaillant.ru ■ Горячая линия, Россия +7 (095) 101 45 44

Бюро Vaillant в Киеве

Тел./факс: +38 044 / 451 58 25

info@vaillant.ua ■ www.vaillant.ua ■ Горячая линия, Украина +38 800 501 42 60

Для Республики Беларусь

Бюро Vaillant в Варшаве ■ Тел. / факс +48 22 / 323 01 37 ■ факс +48 22 / 323 01 13

Тел. в Беларуси +375 29 / 557 76 04 ■ info@vaillant.by ■ www.vaillant.by

Vaillant Hungária Kft.

1117 Budapest ■ Hunyadi János út. 1. ■ Tel: +36 1 464 78 00

Telefax +36 1 464 78 01 ■ www.vaillant.hu ■ vaillant@vaillant.hu